

Betriebsanleitung

-Originalbetriebsanleitung-

Instruction manual

-Translation of the original instructions-

Notice d'instructions

-Traduction de la notice originale-



MAX-L

264 001300

Pneumatisches
Umreifungsgerät
für Stahlband

Pneumatic
strapping tool
for steel strap

Appareil
de cerclage
pneumatique pour
feuillard d'acier

Wichtig!

Bitte diese Anleitung nicht wegwerfen.
Der Kunde verpflichtet sich, diese
Betriebsanleitung allen Bedienungs- und
Servicepersonen verständlich zu machen.

Important!

Do not dispose of this manual. It is the customer's
responsibility to ensure that all operators
and servicemen read and understand this
manual.

Important!

Ne jetez pas ce manuel. Il est de la responsabilité
du client de s'assurer que tous les opérateurs et
techniciens d'entretien lisent et comprennent le
contenu de ce manuel.

TITAN 
Wir halten zusammen

Inhaltsverzeichnis

	Seite
1. Angaben zum Hersteller / Manufacturer details /Indication au fabricant	3
2 Allgemeines	4
2.1 Bestimmungsgemäße Verwendung	5
2.2 Hinweis zum Umweltschutz	5
3 Technische Daten.....	6
4 Sicherheitsvorschriften	7
5 Inbetriebnahme	10
5.1 Aufhängen des Gerätes	10
5.2 Druckluftaufbereitung und Anschluss.....	11
6 Bedienung.....	12
6.1 Aufbau	12
6.2 Funktionsprinzip.....	12
6.3 Bedienung des Gerätes	13
7 Einstellung.....	15
7.1 Abstand zwischen Transportrad und Gleitschraube	15
7.2 Einstellung der Bandspannung	15
8 Wartung	16
8.1 Reinigung des Gerätes	16
9 Konformitätserklärung.....	17
10 English	18
11 Français	33
12. Explosionszeichnung / Exploded drawing / Vue éclatée.....	48
13. Ersatzteilliste / Spare parts list / Liste de pièces de rechange.....	49
Bestellformular /Order form / Formulaire de commande.....	52

1. Angaben zum Hersteller / Manufacturer details /Indication au fabricant**TITAN Umreifungstechnik GmbH & Co. KG**

Berliner Straße 51-55
D-58332 Schwelm

Tel.: +49 (2336) 808-0
Fax.: +49 (2336) 808-208
E-Mail: info@titan-schwelm.de
Web: www.titan-schwelm.de

2 Allgemeines

Diese Betriebsanleitung soll das Kennenlernen des Gerätes und den bestimmungsgemäßen Einsatz erleichtern.

Die Betriebsanleitung enthält wichtige Hinweise, wie das Gerät, sachgerecht und wirtschaftlich einzusetzen ist.

Das Einhalten der Hinweise hilft Gefahren zu vermeiden, Reparaturen und Ausfallzeiten zu vermindern sowie die Zuverlässigkeit und Lebensdauer des Gerätes zu erhöhen.

Die Betriebsanleitung muss am Einsatzort des Gerätes verfügbar sein. Sie ist von allen Personen zu lesen und anzuwenden, die mit dem Gerät arbeiten. Zu diesen Arbeiten zählen insbesondere die Bedienung, die Störungsbehebung und die Wartung.

Neben der Betriebsanleitung und den in Verwender Land und an der Einsatzstelle geltenden Regelungen zur Unfallverhütung sind auch die anerkannten fachtechnischen Regeln für sicherheits- und fachgerechte Arbeiten zu beachten.

Anmerkung zu den verwendeten Warn- und Hinweissymbolen:



Vorsicht!

Wird verwendet bei Gefahren für Leben und Gesundheit.



Achtung!





Wird verwendet bei Gefahren, die Sachschäden verursachen können.



Hinweis!

Wird verwendet für allgemeine Hinweise und für Hinweise, bei deren Nichtbeachtung Störungen im Betriebsablauf entstehen können.

Dieses Gerät zeichnet sich aus durch:

-  Höchste Leistungswerte im Verhältnis Spannkraft zu Bandspanngeschwindigkeit
-  Robuste, langlebige Bauweise
-  Luftanschluss „von oben“ wie auch „seitlich“ möglich
-  Keine pneumatische Verschlauchung mehr, dies garantiert die absolute Ergonomie bzgl. Handling
-  Mühelose Verarbeitung von 19 x 0,63 mm MB

Copyright © TITAN Umreifungstechnik GmbH & Co.KG 2011 Alle Rechte vorbehalten.

Der Inhalt dieses Dokumentes darf ohne vorhergehende schriftliche Genehmigung durch die TITAN Umreifungstechnik GmbH & Co.KG in keiner Form, weder ganz noch teilweise vervielfältigt, weitergegeben, verbreitet oder gespeichert werden.



ist eine eingetragene Marke der TITAN Umreifungstechnik GmbH & Co.KG.

2.1 Bestimmungsgemäße Verwendung

- ⓘ Dieses Gerät ist zum Umreifen von schweren Packgütern wie Profilstähle, bzw. Bunde, Rohre, Coils etc. bestimmt. Das Gerät wurde für eine sichere Bedienung während des Umreifens entwickelt und gebaut. Das Gerät ist für das Umreifen mit Verpackungsstahlbändern bestimmt.
- ⓘ Das Umreifungsgerät erfüllt die deutschen und europäischen Sicherheitsanforderungen und stimmt überein mit den Bestimmungen folgende

EG-Richtlinien:

Maschinenrichtlinien 2006/42/EG (Seite: 17)

Angewendete Normen und Technische Spezifikationen:

siehe Konformitätserklärung (Seite: 17)

2.2 Hinweis zum Umweltschutz

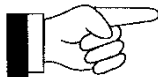

Für die Herstellung der Geräte werden keine gesundheitsschädigenden, physikalischen oder chemischen Stoffe verwendet. Für die Entsorgung sind die gültigen gesetzlichen Vorschriften zu berücksichtigen.

3 Technische Daten

- ⊘ **Gewicht:** 7,0 Kg
- ⊘ **mit Aufhängung:** 7,3 Kg
- Abmessung**
- ⊘ **ohne Aufhängung:** L = 330 mm
B = 170 mm
H = 210 mm
- ⊘ **mit Aufhängung:** L = 380 mm
H = 270 mm
- ⊘ **Spannkraft:** einstellbar max. 5500 N
- ⊘ **Luftdruck:** min. 6 bar (Fließdruck)
max. 7 bar (Staudruck)
- ⊘ **Luftverbrauch:** 5 NI/s Spannen
5 NI Verschließen
- ⊘ **Luftanschluss:** G 1/4"
- ⊘ **Geräuschemission:** 76 db(A)
- ⊘ **Schlauch:** min. Innendurchmesser = 8 mm
- ⊘ **Verschluss:** Hülsenverschluss Doppelkerbung
- ⊘ **Verschlussfestigkeit:** bis ca. 75 % der Bandbruchlast
- ⊘ **Hülstentyp:** **RSK 19** = Bandbreite 19 mm

Stahlband

- ⊘ **Bandbreiten:** 19 mm
- Normalqualität**
- ⊘ **Banddicke:** 0,6 – 0,8 mm
- ⊘ **Zugfestigkeit:** bis ca. 900 N/mm²
- Hochfeste Qualität**
- ⊘ **Banddicke:** 0,63 – 0,8 mm
- ⊘ **Zugfestigkeit:** bis ca. 1100 N/mm²

4 Sicherheitsvorschriften

Die bestimmungsgemäße Verwendung

dieses pneumatischen Umreifungsgerätes ist das Bündeln, Zusammenfassen und Sichern durch Umreifen mit Stahlband. Packgüter wie Profilstähle, bzw. Bunde, Rohre, Coils etc. sind die geeigneten Anwendungsfälle.

Das Gerät wurde für eine sichere Bedienung während des Umreifens entwickelt und gebaut.

Das Gerät ist für das Umreifen mit Verpackungsstahlbändern bestimmt.



Möglicher Missbrauch!

Umreifungsbänder sind nicht als Lasthebemittel einzusetzen, dieses Umreifungsgerät darf ausschließlich für die vorgenannte Bestimmungsgemäße Verwendung benutzt werden.







Das Umreifen mit Kunststoffband ist mit diesem Gerät nicht möglich.

Gewährleistung und Haftung

Die TITAN Umreifungstechnik GmbH & Co. KG gewährt auf alle von Ihr verkauften Umreifungsgeräte eine Garantie für die Dauer von 6 Monaten. Die Garantie umfasst alle Mängel die nachweisbar auf mangelnde Fertigung oder Materialfehler zurückzuführen sind.

Verschleißteile sind von der Garantie ausgeschlossen

Gewährleistungs- und Haftungsansprüche sind ausgeschlossen, wenn sie auf eine oder mehrere der folgenden Ursachen zurückzuführen sind:

-  Nicht bestimmungsgemäße Verwendung des Gerätes.
-  Unsachgemäßes Montieren, Inbetriebnahmen, Bedienen und Warten des Gerätes.
-  Betreiben des Gerätes bei nicht ordnungsgemäßen Sicherheits- und Schutzvorrichtungen
-  Nichtbeachten der Hinweise in der Bedienungsanleitung.
-  Eigenmächtige bauliche Veränderungen an dem Gerät.
-  Mangelhafte Überwachung von Geräteteilen, die einem Verschleiß unterliegen.
-  Unsachgemäß durchgeführte Reparaturen.

Änderungen des Lieferumfangs zum Zweck der Produktverbesserung bleiben jederzeit vorbehalten.

Die Nichtbeachtung nachstehender Sicherheitsbestimmungen, sowie Fehler in der Handhabung des Gerätes können schwerwiegende Verletzungen zur Folge haben.

**Informieren Sie sich!**

Vor dem Gebrauch des Gerätes die Betriebsanleitung sorgfältig lesen.

**Schützen Sie sich!**

Beim Arbeiten Augen-, Gesicht und Handschutz (schnittfeste Handschuhe) tragen.

**Achtung! Band springt auf!**

Beim Durchschneiden des Bandes den oberen Teil festhalten und abseits stehen.

Achtung! Der untere Bandteil wird aufspringen!

**Achtung! Band kann reißen!**

Beim Spannen kann das Band reißen! Nicht in der Flucht des Bandes stehen. Achten Sie darauf, dass sich keine weitere Person im Arbeitsbereich aufhält.

**Vorsicht! Quetschgefahr!**

Mit den Fingern nicht in den Spannrads-Bereich greifen.

**Vorsicht! Nur Packgut Umreifen!**

Während des Umreifens dürfen sich keine Hände und andere Körperteile zwischen Band und Packgut befinden.

**Verwenden Sie nur Original-TITAN-Ersatzteile!**

Die Verwendung von anderen als **TITAN**-Ersatzteilen schließt Garantieleistungen und Haftpflicht aus.



Verwenden Sie nur einen Federzug, der den Sicherheitsbestimmungen entspricht!



Verwenden Sie nur Original TITAN Verschlusshülsen



Luftdruck nicht überschreiten!

Den vorgeschriebenen max. Luft-druck von 6 bar nicht überschreiten.



Original Anschlusskupplung verwenden.

Es dürfen nur Anschlusskupplungen verwendet werden, die den Sicherheitsvorschriften entsprechen.



Keine Gas- oder Druckluftflaschen verwenden!

Das Gerät darf nicht an eine Gas- oder Druckluftflasche angeschlossen werden.



Der Einsatz eines nicht empfohlenen Bandes kann zu Bandreißen während des Spannvorganges und zu schlechten Verschlussqualitäten führen. Verwenden Sie nur die entsprechenden **TITAN-Qualitäts Produkte!**



Dieses Gerät darf nur von Personal bedient werden, das in der Handhabung unterwiesen wurde. Sprechen Sie den **TITAN-Verpackungsberater** an, wenn Sie hierzu Fragen haben.

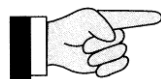

Arbeitsplatz!

Halten Sie Ihren Arbeitsbereich in Ordnung. Unordnung im Arbeitsbereich ergibt Unfallgefahr. Achten Sie beim Umreifen auf einen sicheren Stand und ein einwandfreies Gleichgewicht um einer Sturzgefahr vorzubeugen. Verwenden Sie das Gerät nie in einer ungünstigen Arbeitsposition!



Gerätewartung!

Nur ein sich in einwandfreiem Zustand befindliches Gerät ist ein sicheres Gerät. Überprüfen Sie regelmäßig den Zustand Ihres Gerätes auf defekte oder abgenutzte Teile. Arbeiten Sie nie mit einem Gerät, das defekte oder abgenutzte Teile aufweist. Änderungen an Geräten sind strikt untersagt. Die Nichtbeachtung dieser Vorschrift kann zu schwerwiegenden Verletzungen führen.

5 Inbetriebnahme

5.1 Aufhängen des Gerätes

Das Gerät besitzt einen schwenkbaren Aufhängebügel, an dem es in den drei wichtigen Arbeitslagen, an einem Federzug (Balancer) schwerelos aufgehängt werden kann.

Normallage



Vertikallage



Horizontallage



5.2 Druckluftaufbereitung und Anschluss

Motor und Druckluftzylinder werden durch den Ölnebel der Druckluft geschmiert. Eine einwandfrei aufbereitete Druckluft ist daher Voraussetzung für einen störungsfreien Betrieb des Gerätes. Dieses kann nur durch eine funktionssichere 3/8" Wartungseinheit erfüllt werden, die aus Wasserabscheider, Druckminderventil mit Manometer und Öler besteht.

Der Öler soll genügend Öl abgeben ca. 1 Tropfen pro Umdrehung. Die Schlauchlänge sollte 5 m nicht überschreiten. Der Schlauch Innendurchmesser mindestens 8 mm. Es sollte darauf geachtet werden, dass der Schlauch keine Schlaufen bildet, in der sich Öl sammeln kann.

Wahl des Schmieröles: Harz- und säurefreies Schmieröl mit einer Viskosität von 2-4° E bei 50°.



Auf keinen Fall darf das Handgerät ohne Öl im Öler betrieben werden, da dieses eine unmittelbare Zerstörung des Druckluftmotors zur Folge hat!
Garantieleistungen sind in diesem Fall ausgeschlossen

min. Betriebsdruck 6 bar (Fließdruck)
max. Betriebsdruck 7 bar (Staudruck)

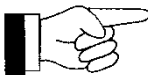

Achtung! Gefahr von Bandreißen!
Das Band kann reißen wenn der Betriebsdruck von 7 bar überschritten wird. Bandreißer können zu Verletzungen des Bedieners führen.

6 Bedienung

6.1 Aufbau

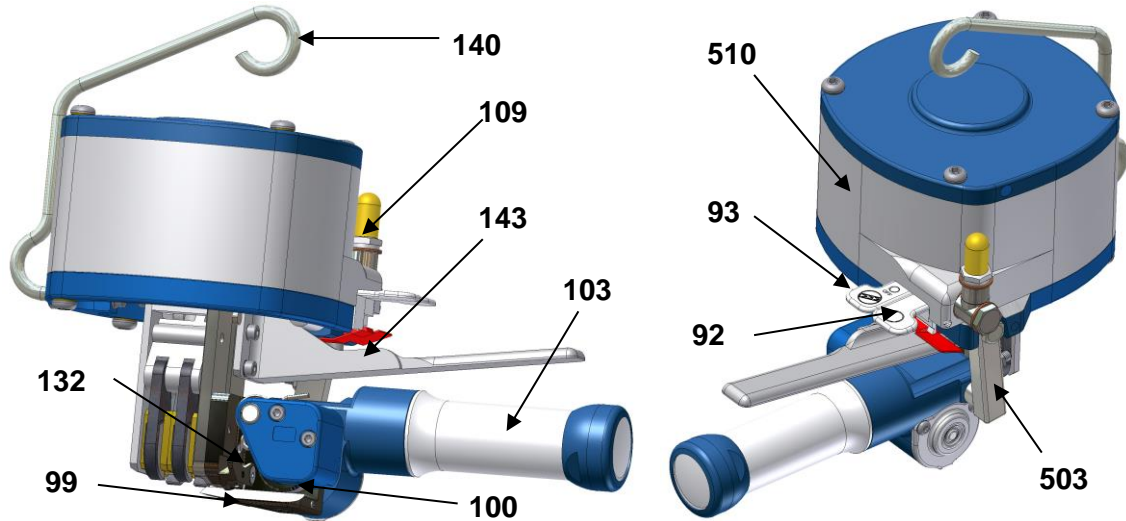

109	Luftanschlussnippel	92	Spannhebel
132	Spannkörper	93	Verschlusshebel
503	Drehdurchführung	99	Gleitschraube
143	Lüfthebel	100	Transportrad
140	Aufhängebügel	103	Druckluftmotor
		510	Zylinder

6.2 Funktionsprinzip

1. Band von Hand durch die Hülse führen
2. Bandanfang umbiegen
3. Spannen mit Transportrad
4. Verschließen durch Einkerbten der Hülse
5. Trennen des zugeführten Bandes

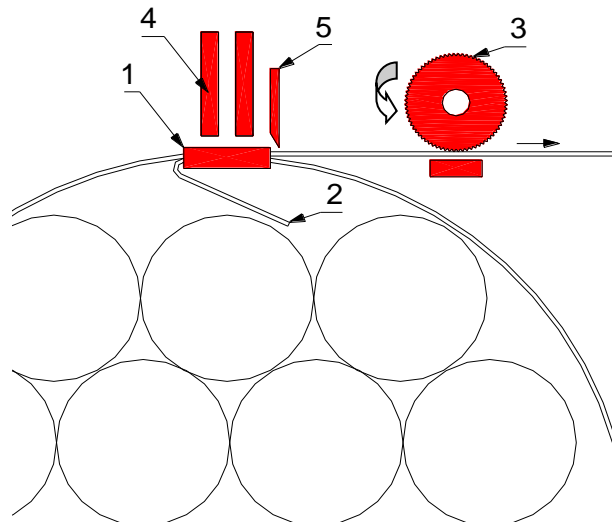

6.3 Bedienung des Gerätes

Umführen des Stahlbandes

Das Stahlband wird vom Abroller durch die Verschlusshülse um das Packgut und erneut durch die Hülse geführt.



Umbiegen des Bandanfanges

Der Bandanfang ca. 4-5 cm durch die Verschlusshülse geschoben, wird nun scharf unter der Hülse umbogen. Die so entstandene Schlaufe wird nun von Hand zugezogen. Der umbogene Bandanfang muss unbedingt am zu Umreifenden Packgut anliegen.

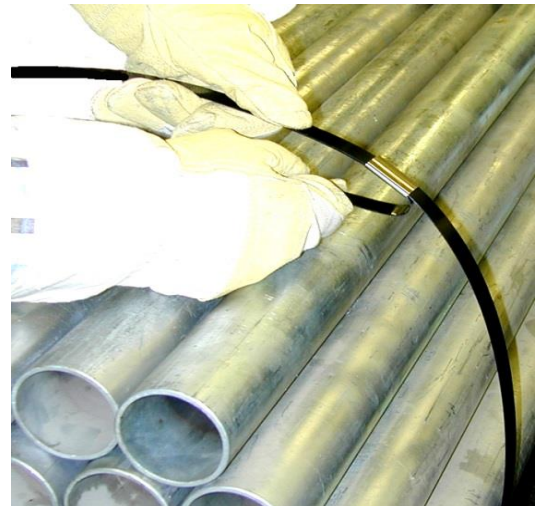

Gerät ansetzen

Das oben liegende Stahlband mit der linken Hand festhalten. Mit der rechten Hand Lufthebel und Druckluftmotor zusammendrücken. Das Band unter das Spannrad schieben und bis zur Verschlusshülse vorschieben. Druckluftmotor absenken.

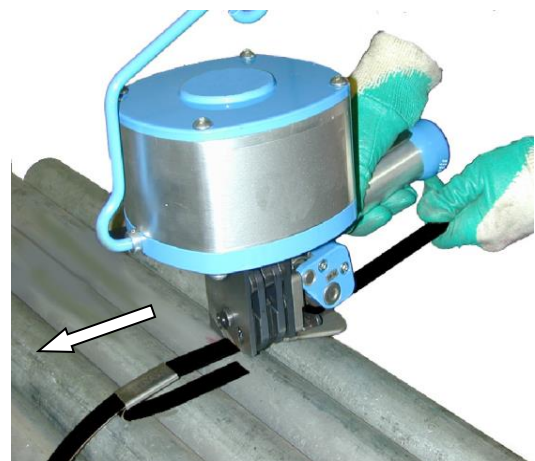

Spannen

Mit dem Daumen der rechten Hand rechte Einschalttaste drücken.
Die Taste rastet ein, bis der Spannvorgang beendet ist.
Durch Drücken der roten Stoptaste kann der Spannvorgang unterbrochen werden.



Verschließen

Mit dem Daumen der rechten Hand linke Einschalttaste drücken bis die Hülse verschlossen und das Band abgeschnitten ist. Das Gerät gibt nun den Verschluss frei.



Mit der linken Hand das abgeschnittene Bandende festhalten und Lufthebel und Druckluftmotor zusammendrücken.

Um sicherzugehen, dass das Gerät einen sauberen Verschluss geformt hat, untersuchen Sie die Umreifung eingehend.



Das nachfolgende Bild zeigt einen korrekt eingeschnittenen Verschluss.

Prüfen Sie die Verschlüsse regelmäßig:

-  auf Rissbildungen an der Hülse und
-  auf saubere Schnittkanten.

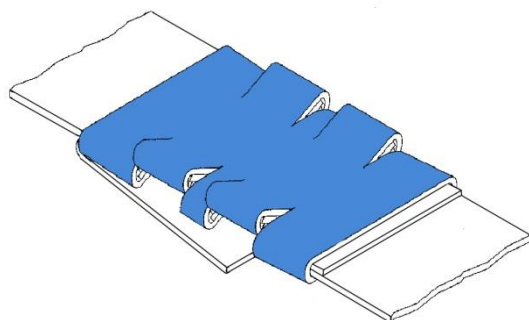

7 Einstellung

7.1 Abstand zwischen Transportrad und Gleitschraube

Der Abstand zwischen Transportrad **100** und Gleitschraube **99** soll max. **0,2 mm** betragen. Transportrad und Gleitschraube dürfen sich nicht berühren.

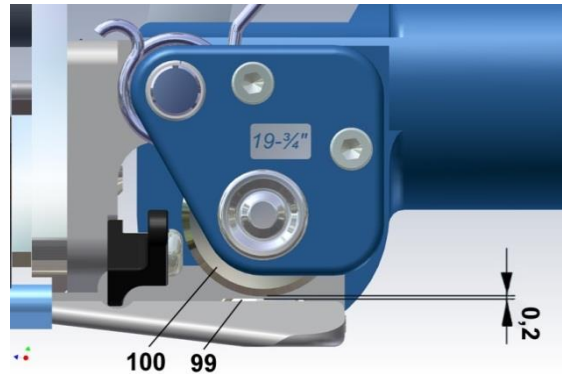

Einstellen:

Lösen des Gewindestiftes **41** mittels Imbusschlüssel 2 mm.
Mit Schraubendreher einstellen der Gleitschraube **99** auf Spaltmaß.
Gewindestift festschrauben.

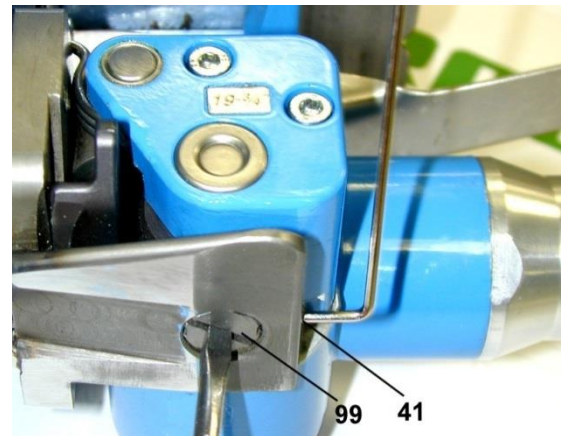

7.2 Einstellung der Bandspannung

Einstellen der Wartungseinheit auf 4–6 bar.

Lösen der Kontermutter **85** an Drehdurchführung **145** mit 10 er Schlüssel.
Einstellen der gewünschten Bandspannung an Gewindestift **86** mit Imbusschlüssel 3 mm. Im Uhrzeigersinn geringere, gegen den Uhrzeigersinn höhere Bandspannung.

Nach Einstellung, Kontermutter **85** festziehen.

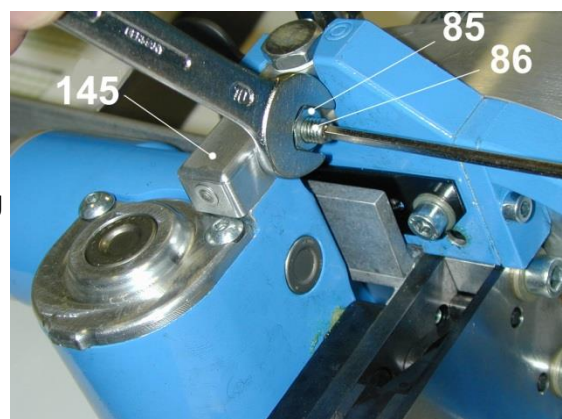



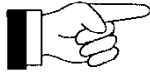

8 **Wartung**

8.1 **Reinigung des Gerätes**



Schmutz und Abrieb beeinträchtigen die Funktion des Gerätes. Deshalb folgende Bereiche wöchentlich säubern. Nach Möglichkeit mit Druckluft ausblasen (Schutzbrille tragen).



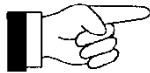

-  Einlegeschlitz
-  Hohlräume der Verschlusszange
-  Transportrad
-  Gleitschraube

Danach mit feinem handelsüblichem Sprühöl einölen.



Verwenden Sie bitte aus gesundheitlichen Gründen keine lösungsmittelhaltigen Reinigungsmittel.

Wartungseinheit!

-  tägliche Kontrolle des Luftdruckes
-  tägliche Kontrolle des Ölstandes
-  entleeren des Wasserabscheiders
-  reinigen des Filters nach Vorschrift



Betreiben des Gerätes ohne Wartungseinheit oder ohne Öl kann zur unmittelbaren Zerstörung des Druckluftmotors führen, die Garantieleistungen und Haftpflicht ausschließt!

Werkzeuginspektion!

Untersuchen Sie täglich visuell das Äußere des Gerätes. Frühzeitiges Erkennen von beschädigten Teilen verlängert die Lebensdauer des Gerätes. Ersetzen Sie alle beschädigten Teile durch neue Teile.

9 Konformitätserklärung



EG – Konformitätserklärung

im Sinne der Richtlinie für Maschinen 2006/42/EG, Anhang II A

Der Hersteller

TITAN Umreifungstechnik GmbH & Co.KG
Berliner Straße 51-55
58332 Schwelm

erklärt hiermit, dass das nachstehend beschriebene pneumatische Umreifungsgerät für
Stahlband

Typenbezeichnung: MAX-L
Seriennummer: 264 001300

übereinstimmt mit den Bestimmungen folgender EG-Richtlinie:

Maschinenrichtlinie 2006/42/EG

**Angewandte harmonisierte Normen, deren Fundstelle im Amtsblatt der EU
veröffentlicht ist:**

- EN ISO 12100-1: 2004*, Sicherheit von Maschinen - Grundbegriffe, Allgemeine Gestaltungsleitsätze - Teil 1: Grundsätzliche Terminologie, Methodologie
- EN ISO 12100-2: 2004*, Sicherheit von Maschinen - Grundbegriffe, Allgemeine Gestaltungsleitsätze - Teil 2: Technische Leitsätze und Spezifikationen
- EN 1010-1:2005* Sicherheit von Maschinen - Sicherheitsanforderungen an Konstruktion und Bau von Druck und Papierverarbeitungsmaschinen - Teil 1: Allgemeine Anforderungen (Schlussentwurf 02/2003)
- EN 1010-3: 2002*, Sicherheit von Maschinen - Sicherheitsanforderungen an Konstruktion und Bau von Druck- und Papierverarbeitungsmaschinen - Teil 3: Schneidemaschinen

Bei einer nicht abgestimmten Änderung der Maschine, verliert diese Erklärung ihre Gültigkeit.

Bevollmächtigter für die Zusammenstellung der technischen Unterlagen:

TITAN Umreifungstechnik GmbH & Co. KG
Berliner Strasse 51-55
58332 Schwelm

Schwelm, den 01.08.2012



Peter Wilhelm Lenzen
Geschäftsführer

TITAN Umreifungstechnik
GmbH & Co. KG
Sitz der Gesellschaft: Schwelm
HR A 4724, Amtsgericht Hagen
USt-Ident.Nr. DE 187983242

Personlich haftende Gesellschafterin:
TITAN Umreifungstechnik Verwaltungsgesellschaft
mbH
Sitz der Gesellschaft: Schwelm
HR B 0410, Amtsgericht Hagen
Geschäftsführer: Peter Wilhelm Lenzen

Commerzbank AG, Ispolohn
Vollbank Hohenlunge eG
Postbank Dortmund
Kreissparkasse Düsseldorf

BLZ 445 400 22
BLZ 450 615 24
BLZ 440 100 46
BLZ 301 502 00

Kto. 571 256 700
Kto. 4 046 373 900
Kto. 004 843 04 63
Kto. 2 057 453

BIC: COBA DE 33 445
BIC: GENO DE 31 111
BIC: PBNK DE 33 440
BIC: WELA DE 31 111

IBAN: DE41 4454 0022 0571 2567 00
IBAN: DE32 4506 1524 4046 3739 00
IBAN: DE52 4401 0046 0048 4304 63
IBAN: DE40 3015 0200 0002 0574 53

10 English**Table of contents**

	Page
1. Angaben zum Hersteller / Manufacturer details /Indication au fabricant	3
2. General.....	19
2.1. Intended Use.....	20
2.2. Environmental Protection Notice	20
3. Technical data	21
4. Safety Regulations	22
5. Initial operation.....	25
5.1. Suspension of the unit.....	25
5.2. Compressed air preparation and port	26
6. Operating Instructions	27
6.1. Structure	27
6.2. Functional principle	27
6.3. Operating the unit.....	28
7. Adjustments	30
7.1. Distance between transport wheel and guide screw	30
7.2. Setting the band tension.....	30
8. Maintenance	31
8.1. Cleaning and maintenance of the unit	31
9. Declaration of conformity of the machinery	32
12. Explosionszeichnung / Exploded drawing / Vue éclatée.....	48
13. Ersatzteilliste / Spare parts list / Liste de pièces de rechange.....	49
Bestellformular /Order form / Formulaire de commande.....	52

2. General

These operating instructions are meant to facilitate the familiarization with the unit and the intended use. The operating instructions contain important instructions on how the unit can be operated safely, as intended and economically. Following the instructions helps avoid risks, reduce repair works and downtimes and increases the reliability and life of the unit.

These operating instructions must be available at the place where the unit is operated. They must be read and applied by all persons working with the unit. Such works especially include operation, troubleshooting and maintenance.

Apart from the operating instructions and the regulations for the prevention of accidents being applicable in the country where the unit is operated and on site the recognized technical rules for safety-related and competent works have to be observed.

Explanatory notes on the warning and instruction symbols:

**Caution!**

Is used in case of risks for life and health.





**Attention!**

Is used in case of risks which might cause damage to objects.

**Note!**

Is used for general instructions and for remarks whose disregard may cause faults in operations.

This unit is characterized by:

-  Highest performance in relation to tensile force and tensioning speed
-  Robust durable construction
-  Air connection possible „on top“ as well „laterally“
-  No more pneumatic piping, which guarantees absolutely ergonomic design for handling
-  Easy processing of 19 x 0,63 Mega-strap



Copyright © TITAN Umreifungstechnik GmbH & Co.KG 2011 All rights reserved.

The contents of this document must not be duplicated, handed to third parties, published or saved in any form, neither fully nor partly, without prior written permission by TITAN Umreifungstechnik GmbH & Co.KG.



is a registered trademark of TITAN Umreifungstechnik GmbH & Co.KG.

2.1. Intended use

-  This tool is made for strapping of heavy packages such as sectional steel, Tubes, Coils, etc. The tool is designed and manufactured for safe handling during the strapping operation. This tool is intended for strapping with steel strap material.
-  The strapping tool complies with the German and European safety standards and is in accordance with

EU Guidelines:

Guidelines on Machinery 2006/42/EG (Page: 32)

Standards applied and technical specifications:

See declaration of conformity of the machine (Page: 32)

2.2. Environmental Protection Notice

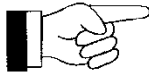

No hazardous physical or chemical substances are used in the manufacture of the devices. Comply with the applicable regulations for disposal.

3. Technical data

⊘	Weight:	7.0 Kg
⊘	Incl. suspension:	7.3 Kg
	Dimensions	
⊘	Without suspension:	L = 330 mm B = 170 mm H = 210 mm
⊘	Incl. suspension:	L = 380 mm H = 270 mm
⊘	Tension force:	adjustable max. 5500 N
⊘	Air pressure:	min. 6 bar (flow pressure) max. 7 bar (back pressure)
⊘	Air consumption:	5 NI/sec. tensioning 5 NI sealing
⊘	Port for air:	G ¼"
⊘	Noise emission:	76 db(A)
⊘	Hose:	min. inside diameter = 8 mm
⊘	Sealing:	sealing sleeve single notch
⊘	Sealing strength:	approx. 75 % of the Band load at rupture
⊘	Type of sleeve:	RSK 19 = Band width 19 mm

Steel band

⊘	Band widths:	19 mm
	Standard quality	
⊘	Band thickness:	0.63–0.8 mm
⊘	Tensile strength:	up to approx. 900 N/mm ²
	High-strength quality	
⊘	Band thickness:	0.63–0.8 mm
⊘	Tensile strength:	up to approx. 1100 N/mm ²

4. Safety Regulations

Intended Use

Proper use of this pneumatic tool includes bundling, collecting and securing by means of strapping using steel straps. Packed goods such as section steel, tubes, coils, etc. are suitable application examples.

The device was designed and built for safe operation during strapping

The device is intended for strapping with steel packaging straps.



Possible misuse!

Strapping material must not be used for the hoisting of loads; this strapping tool may only be used as intended and specified above.

The use of plastic straps is not allowed with this device.

Warranty and liability

TITAN GmbH & Co. KG grants a guarantee of six (6) months for all strapping units sold by it. Such guarantee covers all defects of which evidence can be given that they result from faulty manufacture or material defects.

- ⊘ **Wearing parts are excluded from the guarantee.**

Warranty and liability claims are excluded, if they result from one or several of the following causes:

- ⊘ Unintended use of the unit.
- ⊘ Incompetent mounting, commissioning, operation and maintenance of the unit.
- ⊘ Operating the unit with improper safety and protective installations.
- ⊘ Disregard of the instructions in these operating instructions.
- ⊘ Unauthorized structural alterations to the unit.
- ⊘ Faulty monitoring of unit components subjected to wear.
- ⊘ Incompetently performed repair works.

Alterations to the scope of supply with the aim to improve the product without notice

Failure to comply with the following safety instructions, in addition to errors in handling the device, can result in serious injuries.



Be informed!

Read the operating manual carefully before using the device.



Protect yourself!

Always wear eye, face and hand protection (cut-resistant gloves) when working.



Attention!

Strap flies outward!

When cutting the strap, hold the top part firmly and stand to the side.

Attention!

The lower part of the strap will fly outward.



Attention!

Strap can break!

The strap can break during tightening! Do not stand in the path of the strap. Make sure that no one else is in the working area.

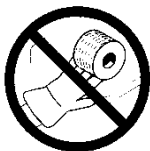

Caution!

Danger of crushing!

Do not insert fingers into the pulley area



Caution!

Strap only objects to be packed!

Make sure that no hands or other body parts are between the strap and the goods to be packaged



Use only original TITAN replacement parts!

The use of parts other than original **TITAN** replacement parts will void the warranty and all liability.



Use only lifting gear that complies with the safety regulations.



Only use original TITAN locking sleeves!



Do not exceed air pressure!

Do not exceed the max. air pressure of 6.0 bar required.



Use original reception couplings.

Only reception couplings meeting safety requirements may be used.



Do not use gas or compressed air bottles!

The unit must not be connected to a gas or compressed air bottles



The use of band which is not recommended may result in tears during the tensioning and bad sealing qualities. Only use the relevant **TITAN quality products!**



This unit may only be operated by staff having been instructed as to the handling of the unit. In case of questions do not hesitate to contact the **TITAN packing consultant.**



Working place

Keep your working place tidy. Disorder at the working place may lead to the risk of accidents. During strapping operations pay attention that you stand safely and have a problem-free balance to prevent the risk of falling.

Never operate the unit at an unfavourable working position!



Maintenance of the unit

Just a unit being problem-free is a safe unit. Regularly check the state of your unit for defective or worn parts. Never operate a unit which has defective or worn parts. Alterations to units are strictly forbidden.

Disregarding this requirement may result in serious injuries.

5. Initial operation

5.1. Suspension of the unit

The unit is provided with a swinging suspension shackle on which it can be suspended in the three important working positions (anti-g) by means of a balancer).

Normal position



Vertical position



Horizontal position



5.2. Compressed air preparation and port

Motor and compressed air cylinder are lubricated by the oil vapour of the compressed air. Faultlessly prepared compressed air is therefore a prerequisite for a problem-free operation of the unit. This can only be met by a properly working 3/8" maintenance unit comprising water separator, pressure reducing valve incl. pressure gauge and oiler.

The oiler is to discharge sufficient oil, i.e. approx. 1 drop per strapping operation. The length of the hose should not exceed 5 m. The inside diameter of the hose is minimum 8 mm. Attention should be paid, that the hose is without loops in which oil could gather.

Choice of the lubricating oil: resin- and acid-free lubricating oil with a viscosity of 2-4° E at 50°.



In no case it is allowed to run the tool without oil being in the lubricator of the maintenance unit, as this would immediately destroy the compressed air motor. No warranty in that case.

**min. operating pressure 6 bar (flow pressure)
max. operating pressure 7 bar (back pressure)**

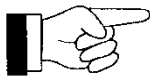

Attention! Risk of tearing band! The band can get torn when the operating pressure of 7 bar is exceeded. Tearing band can result in injuries of the operating staff.

6. Operating Instructions

6.1. Structure

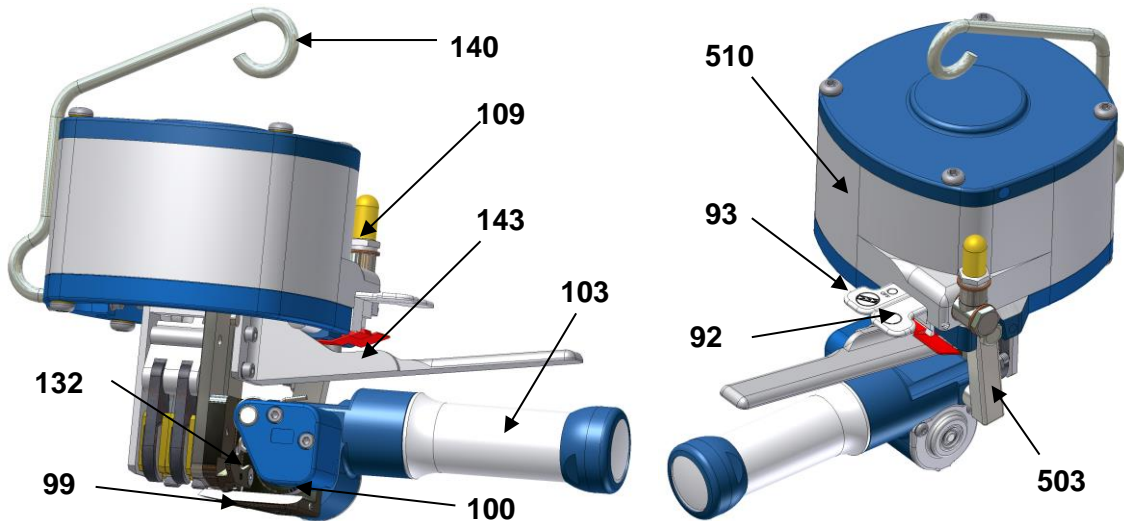

- 109** Compressed air port nipple
- 132** Tension element
- 145** Rotary lead through
- 143** Lifting lever
- 140** Suspension shackle

- 92** Tension lever
- 93** Locking lever
- 99** Guide screw
- 100** Transport wheel
- 103** Compressed air motor
- 510** Cylinder

6.2. Functional principle

1. Manually lead band through the sleeve,
2. bend beginning of band,
3. tension by means of transport wheel,
4. lock by notching the sleeve,
5. cutting the band fed

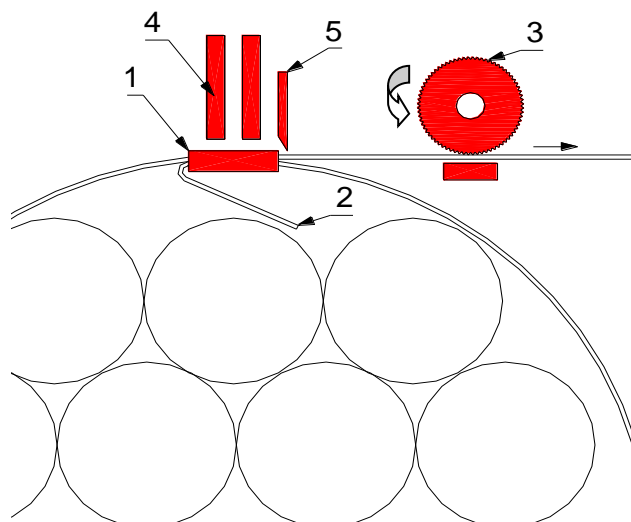

6.3. Operating the unit

Strapping the steel band

The steel band is routed from the uncoiled through the locking sleeve around the packing item and again through the sleeve.



Bending the beginning of band

The beginning of band is routed through the locking sleeve, approx. 4-5 cm, then it is bent sharply below the sleeve.

The loop resulting that way is pulled tight manually. The bent beginning of band must in any case be in contact with the packing item to be strapped.

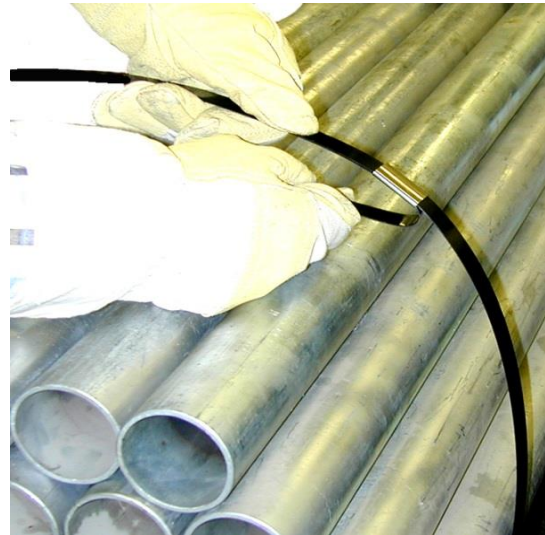

Apply the unit

Hold the steel band being on top with your left hand. Press lifting lever and compressed air motor with your right hand. Slip the band below the tension wheel and then forward to the locking sleeve.
Lower compressed air motor.

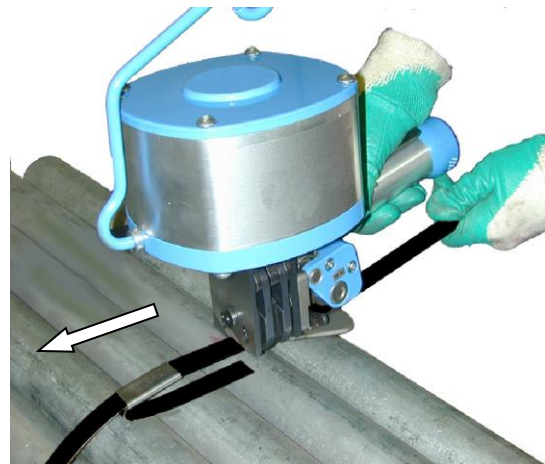

Tensioning

Press the right switch-on key with the thumb of your right hand. The key is caught, until the tensioning is finished. The staff can interrupt the tensioning by pressing the red key on the right side.



Sealing

Use the thumb of your right hand to press the left switch-on key until the sleeve is closed and the band is cut.



The unit then releases the seal. Hold the end of Band cut with your left hand and press the Lifting lever and the compressed air motor.

To be sure that the unit formed a clean seal, check the strapping thoroughly.



The following picture shows a correctly carved seal.

Check the seals regular:

-  for crackings on the sleeve and
-  for neat cutting edges.

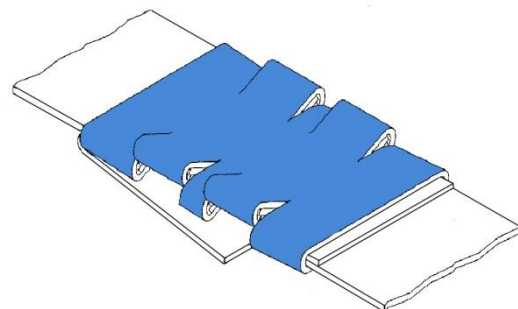

7. Adjustments

7.1. Distance between transport wheel and guide screw

The distance between transport wheel **100** and guide screw **99** is max. **0.2 mm**. The transport wheel and the guide screw may not come into contact with each other.

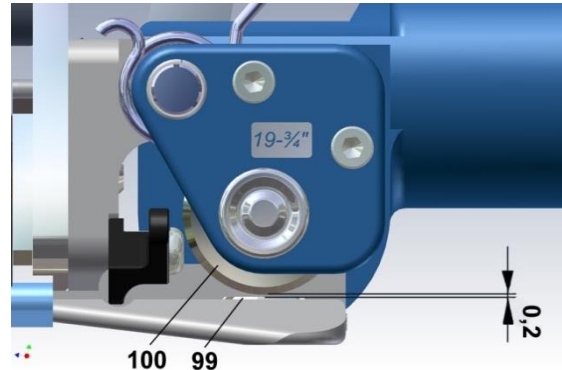

Setting:

Loosening the threaded pin **41** by means of hexagon socket screw key 2 mm. Use screw driver to set guide screw **99** to gap dimension screw threaded pin.

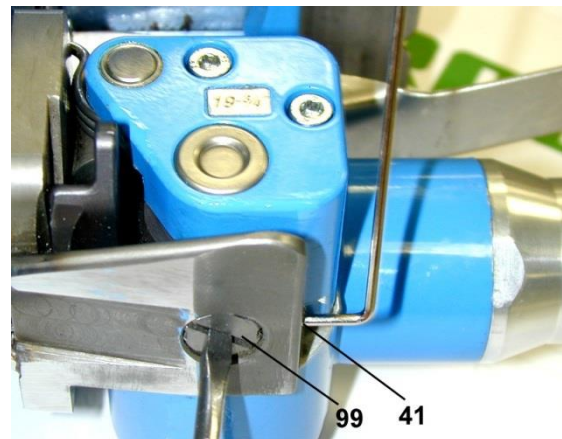

7.2. Setting the band tension

Setting the maintenance unit to 4 to 6 bar.

Loosen counternut **85** at rotary transmission lead through **145** by means of a wrench. (size 10). Set required strap tension by means of set screw **86** using an Allen key of 3 mm.

Clockwise direction—lower strap tension,
anti-clockwise direction—higher strap tension

Tighten counternut **85** after setting.

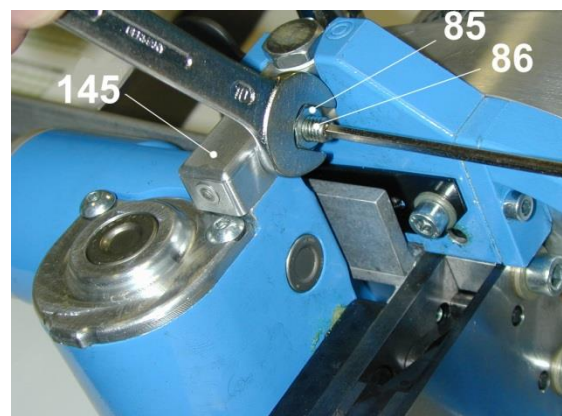



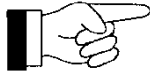

8. Maintenance

8.1. Cleaning and maintenance of the unit



Dirt and abrasion impair the function of the unit. Therefore clean the following areas every week.
If possible, perform air-cleaning (wear protective glasses).





-  Insertion slot.
-  Hollow spaces of the sealing pincers.
-  Transport wheel.
-  Guide screw

Then oil it with a commercial spray oil.



Do not use any solvent containing cleaning agents for reasons of health.

Maintenance unit!

-  daily check of the compressed air
-  daily check of the oil level
-  draining the water separator
-  cleaning the filter according to instructions

Tool inspection!

Perform a daily visual inspection of the outside of the unit. The early detection of damaged parts extends the life of the unit. Replace all damaged parts with new parts.

9. Declaration of conformity of the machinery



EC declaration of conformity of the machinery

in terms of the directive 2006/42/EC on machinery, Annex II A

The manufacturer

TITAN Umreifungstechnik GmbH & Co.KG
Berliner Straße 51-55
58332 Schwelm

herewith declares that the pneumatic strapping tool for steel strap described below

Type designation: MAX-L
Serial number: 264 001300

corresponds to the provisions of the following EC directive:

Machine directions 2006/42/EG

Used harmonised standards, published in the official journal of the EU:

EN ISO 12100-1: 2004, Safety of machinery – Basic concepts, general principles for design - Part 1: Basic terminology, methodology

EN ISO 12100-2: 2004, Safety of machinery – Basic concepts, general principles for design - Part 2: Technical principles and specifications

EN 1010-1:2005 Safety of machinery – Safety requirements for the design and construction of printing and paper processing machines - Part 1: General requirements (Final concept 02/2003)

EN 1010-3: 2002, Safety of machinery - Safety requirements for the design and construction of printing and paper processing machines - Part 3: Cutting machines

A non-approved modification of the machinery implicates the loss of validity of this declaration.

Authorized representative for the compilation of the technical documentation:

TITAN Umreifungstechnik GmbH & Co. KG
Berliner Strasse 51-55
58332 Schwelm

Schwelm, the 01.08.2012



Peter Wilhelm Lenzen
President

TITAN Umreifungstechnik
GmbH & Co. KG
Sitz der Gesellschaft: Schwelm
HR A 4724, Amtsgericht Hagen
UIDent.Nr. DE 187983242

Persönlich haftende Gesellschafterin:
TITAN Umreifungstechnik Verwaltungsgesellschaft
mbH
Sitz der Gesellschaft: Schwelm
HR B 0410, Amtsgericht Hagen
Geschäftsführer: Peter Wilhelm Lenzen

Commerzbank AG, Iserlohn
Volksbank Hohenlumpurg eG
Postbank Dortmund
Kreissparkasse Düsseldorf

BLZ 445 400 22
BLZ 450 615 24
BLZ 440 100 46
BLZ 301 502 00

Kto. 571 256 700
Kto. 4 046 373 900
Kto. 004 843 04 63
Kto. 2 057 453

BIC: COBA DE FF 445
BIC: GENO DE M1 HUH
BIC: PBNK DEFF 440
BIC: WELA DE D1 KSD

IBAN: DE41 4454 0022 0571 2567 00
IBAN: DE32 4506 1524 4046 3739 00
IBAN: DE32 4401 0046 0048 4304 63
IBAN: DE40 3015 0200 0002 0574 53

11 Français**Sommaire**

	Page
1. Angaben zum Hersteller / Manufacturer details /Indication au fabricant	3
2. Généralités.....	34
2.1. Utilisation conventionnelle	35
2.2. Avis consignes de protection de l'environnement	35
3. Données techniques	36
4. Prescriptions de sécurité.....	37
5. Mise en service.....	40
5.1. Suspension de l'appareil	40
5.2. Compression et alimentation d'air comprimé	41
6. Manuel d'instruction	42
6.1. Construction	42
6.2. Principe de fonctionnement.....	42
6.3. Utilisation de l'appareil	43
7. Réglages	45
7.1. Ecartement entre la roue de transport et la vis coulissante.....	45
7.2. Réglage de la tension du feuillard	45
8. Ajustement.....	46
8.1. Maintenance	46
9. Déclaration CE de conformité des machines	47
12. Explosionszeichnung / Exploded drawing / Vue éclatée	48
13. Ersatzteilliste / Spare parts list / Liste de pièces de rechange.....	49
Bestellformular /Order form / Formulaire de commande.....	52

2. Généralités

L'appareil ainsi que son utilisation correcte, conforme aux prescriptions. Il contient des informations importantes sur la manière d'utiliser l'appareil en toute sécurité, convenablement et économiquement. Le respect des consignes contribue à éviter les accidents, à réduire les réparations et les temps d'indisponibilité, ainsi qu'à accroître la fiabilité et la durée de vie de l'appareil.

Ce mode d'emploi doit être à disposition sur le lieu d'utilisation de l'appareil. Il doit être lu et mis en application par toutes les personnes qui travaillent avec l'appareil. Ces travaux concernent notamment l'utilisation, l'élimination des dysfonctionnements et la maintenance.

En plus de ce mode d'emploi et des réglementations de prévention des accidents en vigueur dans le pays respectif et sur le site d'utilisation, il est impératif de respecter les règles techniques reconnues pour un travail sûr et correct.

Remarque relative aux symboles d'avertissement et d'avis utilisés:



Prudence!

Est employé en cas de risques pour la vie et la santé des personnes.



Attention!





Est employé en cas de risques de dommages matériels.



Information!

Est employé pour les remarques d'ordre général et pour les instructions dont le non-respect peut entraîner des dysfonctionnements

Cet appareil se distingue par:

-  Haute performance dans les relations entre la capacité de tension et la vitesse pour tender le feuillard
-  Construction robuste et durable
-  Raccord pour de l'air comprimé possible du haut et du côté
-  Plus de tuyauterie pneumatique, ce que garantit une ergonomie et utilisation parfaite
-  Usage facile de feuillard HAT 19 x 0,63 mm

Copyright © TITAN Umreifungstechnik GmbH & Co.KG 2011 - Tous droits réservés.

Toute photocopie, reproduction, diffusion, distribution intégrale ou partielle de ce manuel nécessite l'accord préalable, explicite et écrit de la société TITAN Umreifungstechnik GmbH & Co.KG. Il ne doit être ni reproduit, ni transmis, ni diffusé sous n'importe quelle forme.



est une marque enregistrée de la société TITAN Umreifungstechnik GmbH & Co.KG.

2.1. Utilisation conventionnelle

- ❌ Cet appareil est destiné au cerclage de colis lourds comme les profilés d'acier, et paquets, tubes, bobines etc. L'appareil a été conçu et construit pour assurer un cerclage en toute sécurité. L'appareil est destiné au cerclage avec des feuillards d'emballage en acier
- ❌ L'appareil de cerclage satisfait aux exigences allemandes et européennes en matière de sécurité et correspond aux spécifications des normes suivantes
- ❌ **Abus possible** Cet appareil ne convient pas au cerclage avec des feuillards en plastique.

Directive CE:

Directive sur les machines 2006/42/EG (Page. 47)

Normes appliquées et spécifications techniques:

Regardez Déclaration de Conformité (Page. 47)

2.2. Avis consignés de protection de l'environnement

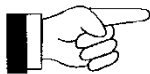

Aucunes matières nuisibles à la santé. Physiques ou chimiques, ne son utilisées our la fabrication des appareils. Pour le traitement des dè déchets, il faut observer les prescriptions légales en vigueur.

3. Données techniques

⊘	Poids:	7,0 Kg
⊘	Avec suspension:	7,3 Kg
	Dimensions	
⊘	Sans suspension:	L = 330 mm B = 170 mm H = 210 mm
⊘	Avec suspension:	L = 380 mm H = 270 mm
⊘	Effort de serrage:	réglable. 5500 N
⊘	Vitesse de serrage:	110 mm/sec.
⊘	Pression d'air:	min. 6 bar (pression d'écoulement) max. 7 bar (pression dynamique)
⊘	Consommation d'air:	5 NI/sec. pour serrage 4 Ni pour fermeture
⊘	Raccord pour air comprimé:	G ¼"
⊘	Niveau sonore:	76 db(A)
⊘	Tuyau:	diamètre intérieur mini. = 8 mm
⊘	Fermeture:	fermeture à douilles, entaille simple
⊘	Résistance de fermeture:	env. 75 %
⊘	Type de douille:	RSK 19 Largeur de bande 19 mm

Feuillard d'acier

⊘	Largeurs de bande	19 mm
	Qualité normale	
⊘	Epaisseur de bande:	0,63–0,8 mm
⊘	Résistance à la traction:	jusqu'à env. 900 N/mm ²
	Qualité hautement résistante	
⊘	Epaisseur de bande:	0,63–0,8mm
⊘	Résistance à la traction:	jusqu'à env. 1100 N/mm ²

4. Prescriptions de sécurité

Utilisation conventionnelle

L'utilisation conforme de cet appareil de cerclage pneumatique consiste en un liage, la réunion et la sécurisation par un cerclage au feuillard d'acier. Les matériaux d'emballage comme les aciers profilés, et paquets, tufs bobines etc. ne sont que quelques cas d'application adaptés. Le produit était conçu et construit pour une manipulation sûre au cours du cerclage.

L'appareil est destiné au cerclage avec les bandes d'emballage en acier.



Usage injuste possible!

Les feuillards ne doivent être utilisés comme moyen de levage, ce dispositif de cerclage est exclusivement destiné à être utilisé conformément à l'emploi précité.







Le cerclage avec la bande en matière plastique n'est pas possible avec cet appareil.

Garantie et responsabilité

La société TITAN GmbH & Co. KG accorde une garantie de 6 mois sur tous les appareils de cerclage qu'elle commercialise. Cette garantie englobe tous les défauts dont on peut prouver qu'ils sont dus à une mauvaise fabrication ou à un vice de matériel.

Les pièces d'usure sont exclues de la garantie

Les prétentions à garantie et à responsabilité sont exclues si elles sont dues à une ou plusieurs des causes suivantes:

-  Utilisation de l'appareil non conforme aux prescriptions.
-  Montage, mise en service, utilisation ou entretien incorrect de l'appareil.
-  Utilisation de l'appareil sans dispositifs de sécurité et de protection en ordre de marche
-  Non-respect des consignes indiquées dans le mode d'emploi.
-  Modifications constructives arbitraires effectuées sur l'appareil.
-  Défaillance de surveillance des pièces de l'appareil soumises à l'usure.
-  Réparations effectuées de manière incorrecte.

La société se réserve le droit de modifier à tout moment l'étendue des livraisons à des fins d'amélioration des produits.

Le non-respect des consignes de sécurité figurant ci-dessous, ainsi que les erreurs de manipulation de l'appareil peuvent entraîner des blessures graves.



Informez-vous!

Avant d'utiliser cet appareil, lisez le mode d'emploi avec grande attention.



Protégez-vous!

Pendant le travail, portez des dispositifs de protection pour les yeux, le visage et les mains (gants anti-cisaillement).



Attention!

Le feillard saute!

Lorsque vous coupez le feillard, maintenez la partie supérieure et écartez-vous.

Attention!

La partie inférieure du feillard saute.



Attention!

Le feillard peut se déchirer!

Pendant le serrage, le feillard peut se déchirer!

Ne vous tenez pas dans l'alignement du feillard. Veillez à ce que personne d'autre ne se tienne dans la zone de travail.



Prudence!

Risque d'écrasement! Ne pas mettre les doigts dans la zone d'action de la roue de serrage.

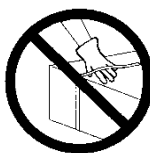

Prudence!

Cerclez uniquement les marchandises!

Pendant le cerclage, il ne doit pas se trouver de main ni d'autre partie du corps entre le feillard et la marchandise.



Utilisez uniquement des pièces de rechange TITAN d'origine!

L'emploi d'autres pièces de rechange exclut toute prestation de garantie et toute responsabilité.



Utilisez impérativement un ressort conforme aux consignes de sécurité!



Utiliser uniquement des douilles de fermeture **TITAN d'origine!**



Ne pas dépasser le niveau de pression d'air!

L'air comprimé maxi. établi à 6 bar ne doit pas être dépassé.

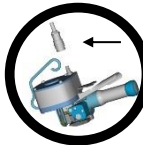

Utiliser un couplage d'origine. Il est impératif d'utiliser des couplages conformes aux consignes de sécurité.



Ne pas utiliser de bouteilles à gaz ou d'air comprimé L'appareil ne doit pas être raccordé à une bouteille à gaz ou à air comprimé.



L'emploi d'un feillard non recommandé peut entraîner des déchirements de feillard pendant le processus de serrage ainsi qu'une mauvaise qualité de fermeture. Utilisez uniquement des **produits de qualité TITAN!**



Cet appareil doit impérativement être utilisé par du personnel qui a été familiarisé avec son utilisation. Contactez votre **Conseiller emballage TITAN** si vous avez des questions à ce sujet.



Poste de travail

Maintenez en ordre votre zone de travail. Le désordre présente des risques d'accident. Lors du cerclage, veillez à adopter une position stable et équilibrée pour prévenir tout risque de chute. N'utilisez jamais l'appareil dans une mauvaise position de travail!

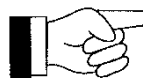

Maintenance de l'appareil.

Seul un appareil en état impeccable fonctionne en toute sécurité. Vérifiez régulièrement l'état de votre appareil pour vous assurer qu'il ne présente pas de pièces défectueuses ou usées. Ne travaillez jamais avec un appareil qui présente des pièces défectueuses ou usées. Il est strictement interdit d'effectuer des modifications sur l'appareil. Le non-respect de cette consigne peut entraîner de graves blessures.

5. Mise en service

5.1. Suspension de l'appareil

L'appareil possède une anse de suspension bascula blé permettant de le suspendre par dispositif à ressort («balancer») dans les trois principales positions de travail, en lévitation.

Position normale



Position verticale



Position horizontale



5.2. Compression et alimentation d'air comprimé

Le moteur et le cylindre à air comprimé sont lubrifiés par les embruns d'huile de air comprimé. Une compression d'air parfaite est donc une condition impérative pour un bon fonctionnement de l'appareil. Cette condition ne peut être remplie que par un conditionneur 3/8" possédant une grande sécurité de fonctionnement et composé d'un purgeur de compresseur, d'une vanne de réduction de pression avec manomètre et d'un graisseur.

Le graisseur doit délivrer une quantité suffisante d'huile, soit env. 1 goutte par cerclage. La longueur du tuyau ne doit pas dépasser 5 m. Son diamètre intérieur doit être d'au moins 8 mm. Il faut veiller à ce que le tuyau ne présente pas de boucles où l'huile peut s'accumuler.

Choix de l'huile de graissage : exempte de résine et d'acide, avec une viscosité de 2-4° E à 50°.



L'appareil ne peut jamais être utilisé sans huile dans le graisseur. Le moteur pneumatique sera dédommagé irrémédiablement. Dans ce cas pas de garantie.

**Pression de service min. 6 bar (pression d'écoulement)
Pression de service max. 7 bar (pression dynamique)**

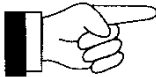

Attention, risque de déchirement du feuillard! Le feuillard peut se déchirer si la pression de service de 7 bar est dépassée. Ces déchirements peuvent causer des blessures au technicien en poste.

6. Manuel d'instruction

6.1. Construction

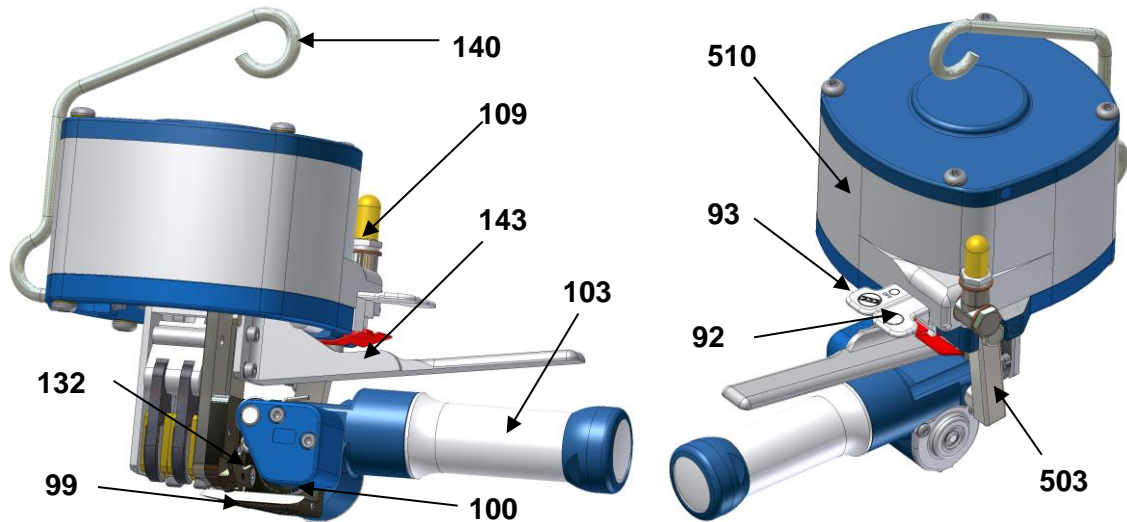

- 109 Raccord fileté d'alimentation en air comprimé
- 132 Corps de serrage
- 145 Passage tournant
- 143 Levier d'aération
- 140 Anse de suspension

- 92 Levier de serrage
- 93 Levier de fermeture
- 99 Vis coulissante
- 100 Roue de transport
- 103 Moteur à air comprimé
- 510 Cylindre

6.2. Principe de fonctionnement

1. Guider le feuillard à travers la douille manuellement,
2. replier l'entame de feuillard,
3. serrer avec la roue de transport,
4. fermer en encochant la douille
5. détacher le feuillard amené

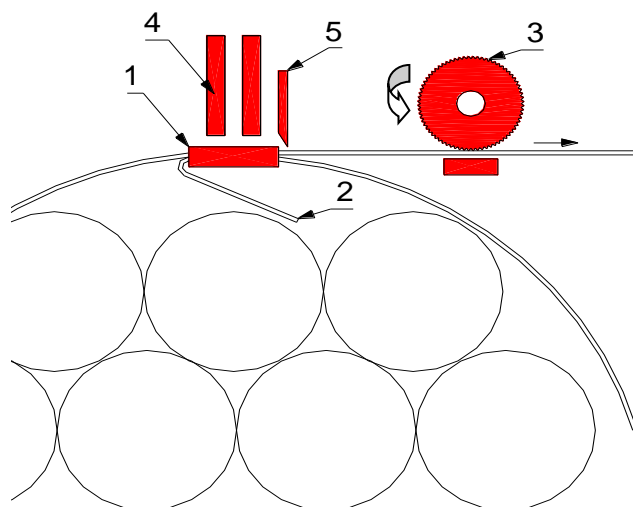

6.3. Utilisation de l'appareil

Encerclement du feillard d'acier

Le feillard d'acier est passé par la douille de fermeture depuis le dévidoir, guidé autour de la marchandise et de nouveau passé à travers la douille.



Repli de l'entame de feillard

L'entame du feillard est insérée d'env. 4-5 cm dans la douille de fermeture, puis repliée à vif sous la douille. La boucle ainsi formée est ensuite serrée à la main. L'entame repliée doit impérativement être placée contre la marchandise à cercler.



Mise en place de l'appareil

Maintenir le feillard d'acier du haut avec la main gauche. Avec la main droite, compresser le levier d'aération et le moteur à air comprimé. Glisser le feillard sous la roue de serrage en l'avancant jusqu'à la douille de fermeture. Abaisser le moteur à air comprimé.

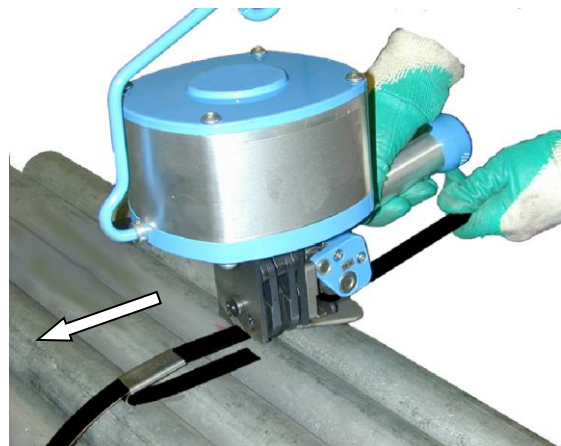

Serrage

Actionner la touche droite de mise en marche avec le pouce de la main droite. La touche s'enclenche et reste enclenchée jusqu'à la fin du processus desserrage. Le processus de serrage peut être interrompu en pressant sur la rouge touche à droite.



Fermeture



Avec le pouce de la main droite, actionner la touche de mise en marche gauche jusqu'à ce que la douille soit fermée et le feuillard découpé. L'appareil débloque alors la fermeture. Avec la main gauche, maintenir l'extrémité de feuillard découpée et compresser le levier d'aération et le moteur à air comprimé.

Pour s'assurer que l'appareil a réalisé une fermeture nette, vérifier soigneusement le cerclage.



Voilà à quoi ressemble une fermeture correctement réalisée.

Vérifier régulièrement l'état du cerclage:

-  Aux amorces de rupture au niveau de la chape et
-  aux arêtes propres.

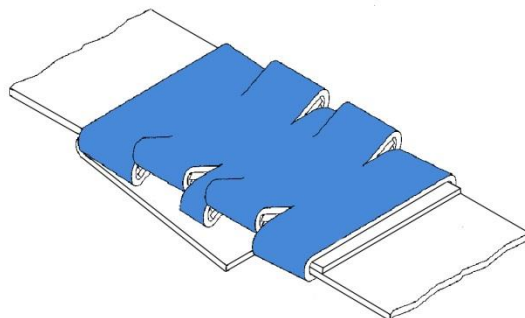

7. Réglages

7.1. Ecartement entre la roue de transport et la vis coulissante

L'écartement entre la roue de transport **100** et la vis coulissante **99** ne doit pas dépasser **0,2 mm**.
La roue de transport et la vis coulissante ne doivent pas se toucher.

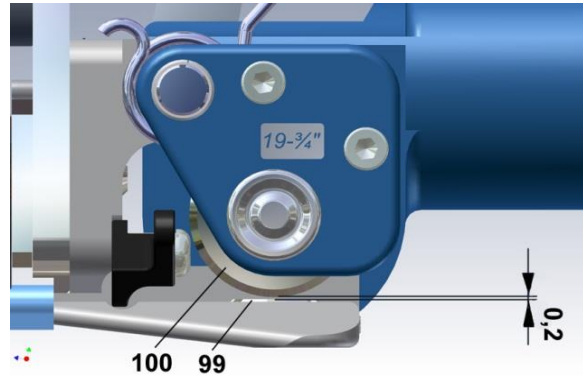

Réglage:

Desserrer la tige filetée **41** au moyen de la clé hexagonale 2 mm.
Effectuer le réglage de la vis coulissante **99** avec un tournevis.
Resserrer la tige filetée.



7.2. Réglage de la tension du feillard

Régler le conditionneur à 4–6 bar.

Dévisser le contre-écrou **85** au passage tournant **145** à l'aide d'une clef à 10 pans.
Régler la tension souhaitée à la tige filetée **86** avec une clef à six pans creux 3 mm. Tension de la bande plus faible en sens Horaire, tension plus élevée en sens antihoraire.

Serrage à fond du contre-écrou **85** après le réglage.

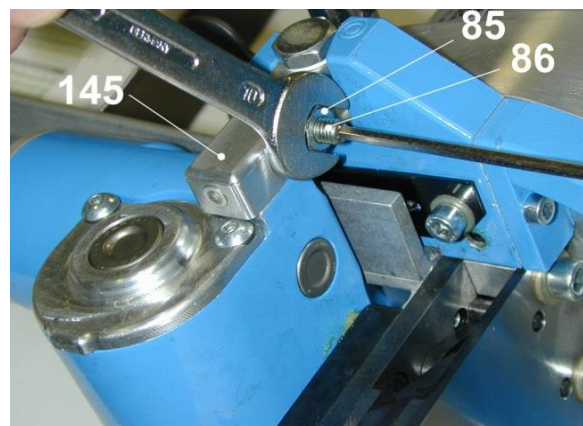



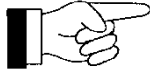

8. Ajustement

8.1. Maintenance



La crasse et l'usure entravent le fonctionnement de l'appareil. C'est pourquoi les parties suivantes doivent être nettoyées chaque semaine.

Dans la mesure du possible, purger à l'air comprimé (porter des lunettes de protection).





-  Fente d'insertion
-  Espaces creux de la pince de fermeture
-  Roue de transport
-  Vis coulissante

Ensuite, graisser à l'aide d'une huile de pulvérisation fine courante.



Pour des raisons de nocivité pour la santé, veuillez ne pas employer d'agents de nettoyage contenant des solvants.

Conditionneur!

-  Contrôle quotidien de la pression d'air
-  Contrôle quotidien du niveau d'huile
-  Vidange du purgeur de compresseur
-  Nettoyage du filtre conformément aux consignes

Inspection de l'appareil!

Chaque jour, effectuez un contrôle visuel de l'extérieur de l'appareil. La détection précoce des pièces endommagées prolonge la durée de vie de l'appareil. Remplacez toutes les pièces endommagées par des pièces neuves.

9. Déclaration CE de conformité des machines



Déclaration CE de conformité des machines

conformément à la directive 2006/42/CE relative aux machines, Annexe II A

Le fabricant

TITAN Umreifungstechnik GmbH & Co.KG
Berliner Straße 51-55
58332 Schwelm

déclare par la présente que l'appareil de cerclage pneumatique pour feuillard acier décrit ci-après

Type de modèle: MAX-L
Numéro de série: 264 001300

est conforme aux dispositions de directive CE suivantes:

Directive 2006/42/CE relative aux machines

Les normes harmonisées, qui ont été utilisées, dont texte est publié au Journal officiel de l'Union européenne:

- EN ISO 12100-1: 2004*, Sécurité des machines – Notions fondamentales, principes généraux de conception - Partie 1: Terminologie de base, méthodologie
- EN ISO 12100-2: 2004*, Sécurité des machines – Notions fondamentales, principes généraux de conception - Partie 2: Principes techniques
- EN 1010-1:2005* Sécurité des machines – Exigences techniques de sécurité pour la conception et la construction de machines à imprimer et de transformation du papier - Partie 1: Règles générales (Péroraison brouillon 02/2003)
- EN 1010-3: 2002*, Sécurité des machines - Exigences techniques de sécurité pour la conception et la construction de machines à imprimer et de transformation du papier - Partie 3: Machine de fileter

Une modification non convenue de la machine engendra la perte de validité de cette déclaration.

La personne autorisée à constituer le dossier technique:

TITAN Umreifungstechnik GmbH & Co. KG
Berliner Strasse 51-55
58332 Schwelm

Schwelm, le 01.08.2012



Peter Wilhelm Lenzen
Président Directeur Général

TITAN Umreifungstechnik GmbH & Co. KG Sitz der Gesellschaft: Schwelm HR A 4724, Amtsgericht Hagen USt-Ident.Nr. DE 187983242	Persönlich haftende Gesellschafterin: TITAN Umreifungstechnik Verwaltungsgesellschaft mbH Sitz der Gesellschaft: Schwelm HR B 0410, Amtsgericht Hagen Geschäftsführer: Peter Wilhelm Lenzen	Commerzbank AG, Iserlohn Volksbank Hohenlumpburg eG Postbank Dortmund Kreissparkasse Düsseldorf	BIZ 445 400 22 BIZ 450 015 24 BIZ 440 100 46 BIZ 301 502 00	Kto. 571 256 700 Kto. 4 046 373 900 Kto. 004 843 04 03 Kto. 2 057 453	BIC: COBA DE FF 445 BIC: GENO DE M1 HIH BIC: FBKX DE33 333 BIC: WELA DE D1 KSD	IBAN: DE41 4454 0022 0571 2567 00 IBAN: DE32 4506 1524 4046 3739 00 IBAN: DE32 4401 0040 0048 4304 03 IBAN: DE40 3015 0200 0002 0574 53
---	---	--	--	--	---	--

12. Explosionszeichnung / Exploded drawing / Vue éclatée

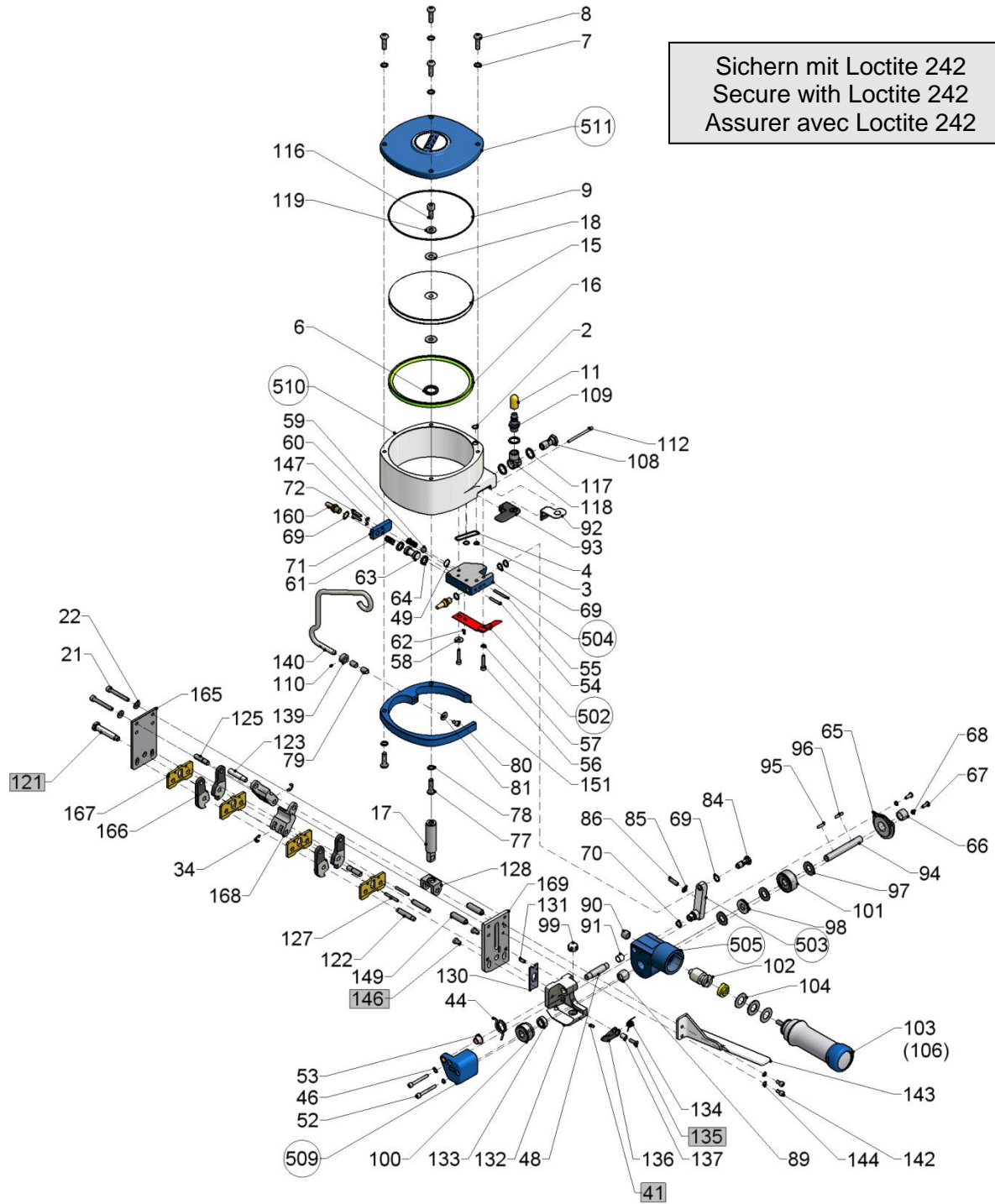

Sichern mit Loctite 242
 Secure with Loctite 242
 Assurer avec Loctite 242

13. Ersatzteilliste / Spare parts list / Liste de pièces de rechange

Pos.	Benennung	Description	Dénomination	St Pcs Pc	
2	O-Ring Ø 8x1,5	O-ring Ø 8x1,5	Joint torique Ø 8x1,5	2	
3	O-Ring Ø 7x1,5	O-ring Ø 7x1,5	Joint torique Ø 7x1,5	1	
4	O-Ring Ø 30x2	O-ring Ø 30x2	Joint torique Ø 30x2	1	
6	Turcon - Glyd Ring	Turcon-Glyd Ring	Bague Turcon-Glyd	1	
7	Sicherungsscheibe	Locking washer	Rondelle d'arrêt	4	
8	Schraube M8x25	Screw M8x25	Vis M8x25	4	
9	O-Ring Ø 146x2	O-ring	Joint torique	1	
11	Tauchkappe	Submersible cap	Capuchon plongeur	1	
13	Betriebsdruckschild	Operating pressure plate	Plaque de pression de service	1	
14	CE Zeichen	CE sign	Sigle CE	1	
15	Kolben	Piston	Piston	1	
16	Turcon - Glyd Ring	Turcon-Glyd ring	Bague Turcon-Glyd	1	
17	Kolbenstange	Piston rod	Tige de piston	1	
18	Axialscheibe	Axial washer	Bague axiale	2	
21	Schraube M6x45	Screw M6x45	Vis M6x45	2	
22	Spannscheibe	Conical spring washer	Rondelle élastique bombée	2	
34	Sicherungsscheibe	Locking washer	Rondelle d'arrêt	2	
41	Gewindestift M4x10	Threaded pin M4x10	Tige filetée M4x10	1	
44	Schenkelfeder	Torsion spring	Ressort à branches	1	
46	Sicherungsscheibe	Locking washer	Rondelle d'arrêt	2	
48	Wippenbolzen	Rocking bolt	Boulon à bascule	1	
49	O-Ring Ø 12x1	O-ring Ø 12x1	Jointtorique Ø 12x1	1	
52	Schraube M5x45	Screw M5x45	Vis M5x45	2	
53	DU Büchse	DU bushing	Douille DU	1	V
54	Stift Ø 4m6x26	Pin Ø 4m6x26	Goupille Ø 4m6x26	1	
55	Stift	Pin	Goupille	1	
56	Schraube M5x25	Screw M5x25	Vis M5x25	2	
57	Sicherungsscheibe	Locking washer	Rondelle d'arrêt	1	
58	Spannscheibe	Conical spring washer	Rondelle élastique bombée	1	
59	Kugel	Ball	Bille	1	
60	Druckfeder	Pressure spring	Ressort de pression	1	
61	Druckfeder	Pressure spring	Ressort de pression	1	
62	Spannhülse	Tension sleeve	Douille de serrage	1	
63	Ventil-Kolben	Valve piston	Piston à soupape	1	
64	Turcon - Glyd Ring	Turcon-Glyd ring	Bague Turcon-Glyd	2	
V = Verschleißteile ; Wearing parts ; Pièces de rechange		B = bei Bedarf ; If necessary ; Au besoin			
R = Austauschteile ; Replacement parts ; Pièces d'échange		O = Option ; Option ; Option			

Pos.	Benennung	Description	Dénomination	St Pcs Pc	
65	Getriebedeckel	Gear unit cover	Couvercle de carter	1	
66	Nadelbüchse	Needle bushing	Douille à aiguille	1	V
67	Schraube M5x12	Screw M5x12	Vis M5x12	2	
68	Sicherungsscheibe	Locking washer	Rondelle d'arrêt	2	
69	Dichtring	Sealing ring	Bague d'étanchéité	5	
70	O-Ring Ø 9x2	O-ring Ø 9x2	Joint torique Ø 9x2	1	
71	Deckel	Valve cover	Chapeau de soupape	1	
72	Schraube M4x12	Screw M4x12	Vis M4x12	2	
77	Schraube M8x25	Screw M8x25	Vis M8x25	2	
78	Sicherungsscheibe	Locking washer	Rondelle d'arrêt	2	
79	Toleranzring	Tolerance ring	Bague de tolérance	2	V
80	Schraube M5x8	Screw M5x8	Vis M5x8	1	
81	Scheibe	Washer	Rondelle	1	
84	Hohlschraube	Banjo bolt	Vis à tête creuse	1	
85	Mutter M8x1	Nut M8x1	Ecrou M8x1	1	
86	Gewindestift	Threaded pin	Tige filetée	1	
89	Nadelhülse	Needle sleeve	Douille à aiguille	1	V
90	Nadelbüchse	Needle sleeve	Douille à aiguille	1	V
91	DU Büchse	DU bushing	Douille DU	1	V
92	Spannhebel	Tension lever	Levier de serrage	1	V
93	Verschlusshebel	Locking lever	Levier de fermeture	1	V
94	Spannwelle	Tension shaft	Arbre de serrage	1	
95	Paßfeder	Feather key	Ressort d'ajustage	1	
96	Paßfeder	Feather key	Ressort d'ajustage	1	
97	Axialscheibe	Axial washer	Rondelle axiale	3	
98	Axiallager	Axial bearings	Palier lisse de butée	1	
99	Gleitschraube	Guide screw	Vis coulissante	1	V
100	Transportrad	Transport wheel	Roue de transport	1	V
101	Schneckenrad	Worm gear	Roue hélicoïdale	1	V
102	Schnecke	Worm	Vis sans fin	1	V
103	Druckluftmotor	Compressed air motor	Moteur à air comprimé	1	
104	Axialscheibe	Axial washer	Rondelle axiale	2	V
105	Axiallager	Axial bearings	Palier lisse de butée	1	V
106	Druckluftmotor (Austausch)	Compressed air motor	Moteur à air comprimé	1	
108	Verschraubung	Banjo bolt	Vis à tête creuse	1	
109	Steck-Nippel	Nipple	Nipple à fichet	1	
110	Gewindestift	Threaded pin	Tige filetée	1	
112	Hebelachse	Lever axle	Levier axe	1	
116	Schraube M8x25	Screws M8x25	Vis M8x25	1	
117	Dichtring, kupfer	Sealing ring	Bague d'étanchéité	3	
118	Winkelverschraubung	Fitting	Nipple à fichet	1	
119	Spannscheibe	Conical spring washer	Rondelle élastique bombée	1	

V = Verschleißteile ; Wearing parts ; Pièces de rechange
R = Austauschteile ; Replacement parts ; Pièces d'échange

B = bei Bedarf ; If necessary ; Au besoin
O = Option ; Option ; Option

Pos.	Benennung	Description	Dénomination	St Pcs Pc	
120	Nadelhülse	Needle sleeve	Douille à aiguille	1	
121	Mittelbolzen	Middle bolt	Pince	1	
122	Zangenbolzen	Double jaw bolt	Boulon pince	2	
123	Kolbenbolzen	Piston pin	Vis à poignée	1	
125	Knebelbolzen	Toggle bolt	Boulon à garrot	2	
127	Stift Ø4m6x30	Pin Ø4m6x30	Goupille Ø4m6x30	2	
128	Führung	Guidance	Guidage	1	
130	Abschneidmesser	Cutter	Lame de coupe	1	V
131	Spannstift	Tension sleeve	Douille de serrage	1	V
132	Spannkörper	Tension element	Corps de serrage	1	V
133	Distanzbüchse	Distance sleeve	Douille d'écartement	1	
134	Torsionsfeder	Torsion spring	Ressort à branches	1	
135	Senkschraube	Countersunk flat bolt	Vis à tête conique	1	
136	Bandführung	Strap guidance	Guidage de feuillard	1	V
137	Büchse	Bushing	Douille	1	
139	Stellring	Ring	Bague	1	
140	Aufhängebügel	Suspension shackle	Anse de suspension	1	
142	Zylinderschraube	Cylinder screws	Vis à tête cylindrique	2	
143	Lüfthebel	Lifting lever	Levier d'aération	1	
144	Sicherungsscheibe	Conical spring washer	Rondelle élastique bombée	2	
146	Schraube M6x12	Screw M6x12	Vis M6x12	2	
147	Sicherungsscheibe	Locking washer	Rondelle d'arrêt	2	
149	Sperrbolzen	Block bolt	Bloquer pince	2	
151	Bügelhalter	Shackle holder	Support en forme d'anse	1	
160	Schalldämpfer	Silencer	pot d'échappement	2	
165	Deckplatte, vorn	Cover plate front	Plaque de couverture avant	1	
166	Schneidbacke	Screw die	Filière	4	V
167	Kerbmesser	Notching cutter	Lame d'entailage	4	V
168	Knebelarm	Toggle arm	Axe de piston	2	
169	Deckplatte	Cover plate	Plaque de couverture	1	
502	Sperrhebel, komplett	Locking lever, complete	Levier d'arrêt complet	1	V
503	Drehdurchführung, komplett	Rotary transmission lead through	Passage tournant	1	
504	Ventilgehäuse, komplett	Valve housing, complete	Cage de soupape complète	1	
505	Getriebegehäuse, komplett	Gearbox, complete	Carter complet	1	
509	Wippenlager, komplett	Rocking bearings, complete	Palier à bascule, complète	1	
510	Zylinder, komplett	Cylinder, complete	Cylindre, complet	1	
511	Deckel komplett	Cover, complete	Couvercle, complet	1	

V = Verschleißteile ; Wearing parts ; Pièces de rechange
R = Austauscherteile ; Replacement parts ; Pièces d'échange

B = bei Bedarf ; If necessary ; Au besoin
O = Option ; Option ; Option

Bestellformular / Order form / Formulaire de commande

TITAN Umreifungstechnik GmbH & Co. KG

Ersatzteilservice / Spare parts service / Service des pièces de rechange

Berliner Str. 51 – 55

D-58332 Schwelm

FAX: +49 (2336) 808-208

Pos.	Bestell-Nr. Order No. N° de commande	Benennung	Description	Dénomination	St. Pcs. Pc.
2		O-Ring Ø 8x1,5	O-ring Ø 8x1,5	Joint torique Ø 8x1,5	1
↑ Beispiel ↑ / ↑ Example ↑ / ↑ Exemple ↑					

Bitte entsprechende Bandbreite ankreuzen Please tick off the relevant strap width desired Veillez cocher la largeur de feuillard adéquate
19 mm <input type="checkbox"/>

Firma / Company / Société	
Kontaktperson / Contact person / Personne de contact	
Straße / Street / Rue	
PLZ, Ort / Zip code, place / Code postal, ville	
Telefon / Phone / Téléphone	
Fax, E-Mail	

Datum, Date, Date

Unterschrift, Signature, Signature

Das TITAN Gesamtprogramm	The TITAN range of products	La gamme de produits TITAN
Umreifungsgeräte für Stahl- und Kunststoffband	Strapping tools for steel and plastic strap	Appareils de cerclage pour feuillard d'acier et plastique
Umreifungsmaschinen und Aggregate für Stahl- und Kunststoffband	Strapping machines and aggregates for steel and plastic strap	Machines et têtes de cerclage Pour feuillard d'acier et plastique
Ballenumreifungssysteme für Stahl- und Kunststoffband	Baling systems for steel and plastic strap	Systèmes de cerclage de balles Pour feuillard d'acier et plastique
Crimpsysteme	Crimp systems	Systèmes crimp
Stanzverbinder	Strip joining devices	Système d'agrafage de bobines
Verpackungsband aus Stahl- und Kunststoffband	Strapping Steel and plastic strap	Feuillard d'emballage Acier et plastique
Verschlussgehäuse	Seals	Chapes
Zubehör	Accessories	Accessoires
		<p>TITAN Umreifungstechnik GmbH & Co. KG Postfach 440, 58317 Schwelm Berliner Straße 51-55, 58332 Schwelm Telefon: +49 (0) 23 36 / 8 08-0 Telefax: +49 (0) 23 36 / 8 08-208 E-Mail: info@titan-schwelm.de www.titan-schwelm.de</p> <p>Technische Änderungen vorbehalten Subject to technical alterations Sous réserve de modifications techniques</p>